

# 令和5年度 第21回チャレンジカップ卓球交流大会

日時  
場所

令和5年10月21日(土)  
六番川水の公園体育館

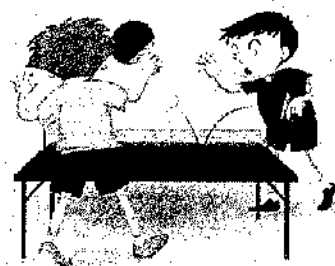
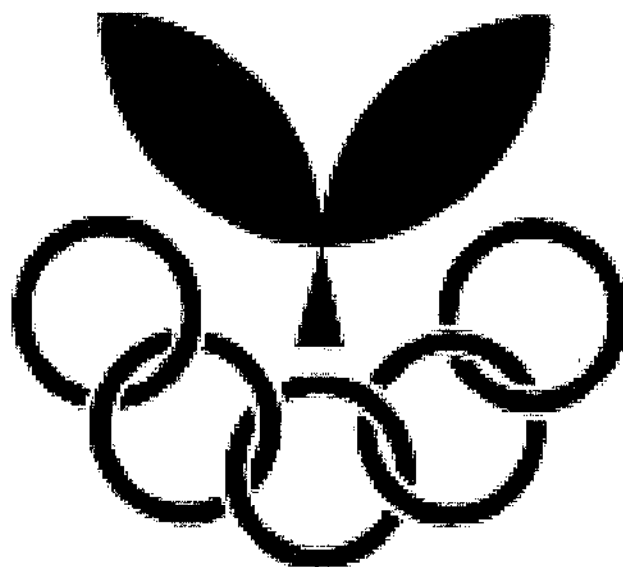

主催  
後援  
当番団

岡山市スポーツ少年団卓球部  
岡山市教育委員会  
ななく卓球スポーツ少年団

## 開・閉会式次第

開会式 入場整列

1. 開式通告
2. 開会宣言
3. 優勝杯返還
4. 開会の挨拶
5. 祝辞
6. 競技・運営上の注意
7. 選手宣誓
8. 閉式通告

退場

閉会式 整列

1. 閉式通告
2. 成績発表
3. 表彰
4. 閉会の挨拶
5. 閉会通告

退場

## 大会役員

岡山市スポーツ少年団指導者協会副会長	信原 好貴
岡山市スポーツ少年団指導者協議会副理事長	小西 俊光
大会会長 岡山市スポーツ少年団卓球部部长	藤井 隆正
大会福会長 岡山市スポーツ少年団卓球部副部长	月橋 清 岡田 貴久
大会審判長	月橋 清
大会役員 野上 勝司 花坂 敬美 安井 祐介 久保田 倫年 井上 洋一郎	

## 令和4年度 第20回チャレンジカップ卓球交流大会成績

		小学生男子	小学生女子	中学生男子	中学生女子
団体戦	優勝	ななくA	富山A	笠岡A	新見
	準優勝	富山	芳田A	ななくA	ななく
	3位	平井A	操南A	富山	木之子
	3位	ななくB	ななくC		
個人戦	優勝	松山 侑聖 (ななく)	藤田 唯花 (岡山中央)	大成 奏真 (笠岡)	山手 佑奈 (笠岡)
	準優勝	高森 健太 (ななく)	公文 莉央 (富山)	月森 光紀 (富山)	長谷川 楽 (芳田)
	3位	山口 瑛奨 (操明)	藤井 莉央 (芳田)	宮脇 爽多 (新見)	磯貝 夏帆 (富山)
	3位	岡 初翔 (ななく)	西村 恵莉菜 (富山)	後藤 龍之介 (ななく)	中川 弥宥 (新見)

# 競技・運営上の注意

## 団体戦

- ・トーナメント方式で実施します。
- ・2人でチーム成立とします。  
2人チームのベンチコーチは、2人であることを相手チームに伝えて下さい。
- ・3人对2人の対戦の場合、2人チームは3番を棄権として行います。  
2人同士チームの対戦で1対1となった場合は3番を行いますので、オーダーは3番まで記入して下さい
- ・11本5ゲームマッチ(3ゲーム先取)です。
- ・2点先取とします。(勝敗が決した場合は3番は行いません)  
ただし、どちらかのチームが初戦のみ3番まで行って下さい。
- ※2人チームも相手が初戦の場合は1番から3番まで記載して下さい。3番はオープン試合として行います。
- ・オーダー交換は各コートで行って下さい。
- ・審判は相互審判とします。  
準々決勝以降は敗者審判とします。
- ・試合結果は、各ゲームのポイントまで正確に記録して下さい。
- ・試合結果両チームの代表1名が揃って進行席まで報告に来て下さい。
- ・ベンチコーチは各チーム2名許可します。(ゲーム間のアドバイスは1分以内でお願いします。)

## 個人戦

- ・トーナメント方式で実施します。
- ・11本5ゲームマッチ(3ゲーム先取)です。
- ・審判は、初戦は進行から指名させて頂きますが、以降は敗者審判とします。  
負けた選手が進行席に報告し、次の試合の審判をして下さい。
- ・ベンチコーチは無しとします。ただし準決勝以降のみベンチコーチを認めます。  
(ゲーム間のアドバイスは1分以内でお願いします。)

## その他

- ・低学年で審判が出来ないときは、各団の指導者・保護者の方でお願いします。
- ・試合前の練習はコートチェンジに関係なく3本、スムーズな進行にご協力をお願いします。
- ・進行状況によりコート変更もありますので、放送には注意して下さい。
- ・ケガ、熱中症予防には十分注意して下さい。
- ・フロア内は蓋のついた飲み物のみ使用可能で、飲食は禁止となっています。
- ・ゴミは各団でお持ち帰りをお願いします。また貴重品等は各自で責任を持って管理をお願いします。

## コロナ対策

- ・試合前のラケット交換はせず、口頭でラバー名、ラバーの種類を伝えて下さい。
- ・卓球台で手を拭かないで下さい。
- ・試合後の握手は、なしとします。

小学生男子団体 (1コート~7コート)

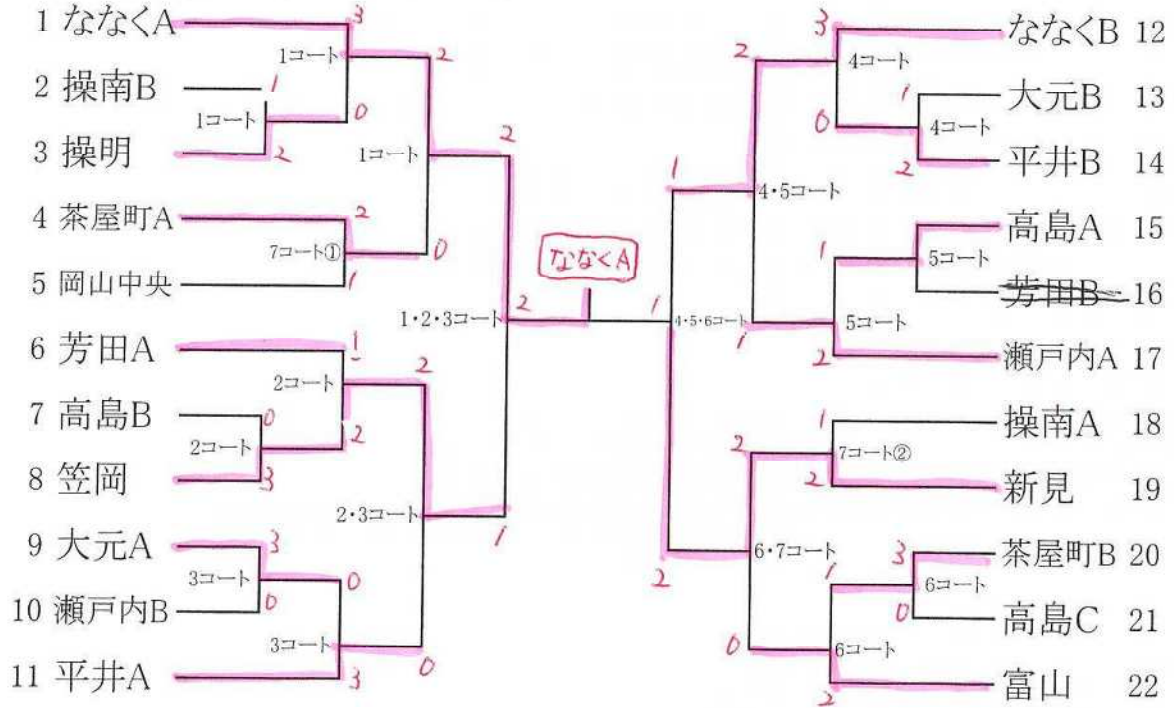

小学生女子団体 (8コート~14コート)

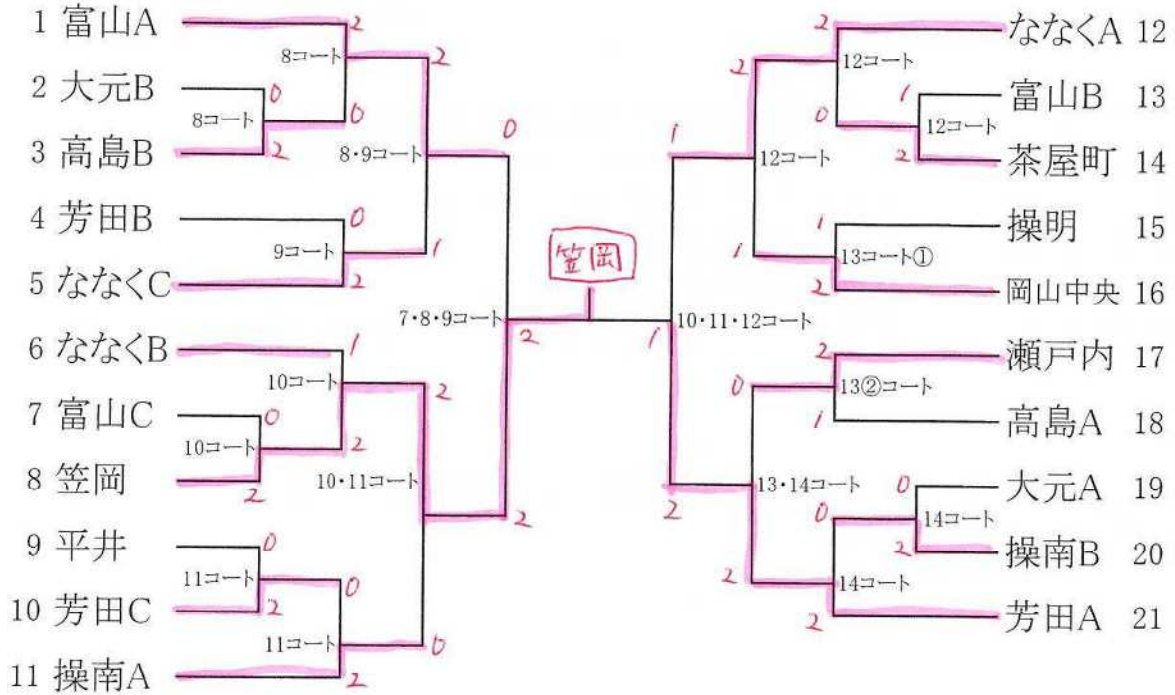

中学生男子団体 (15コート～20コート)

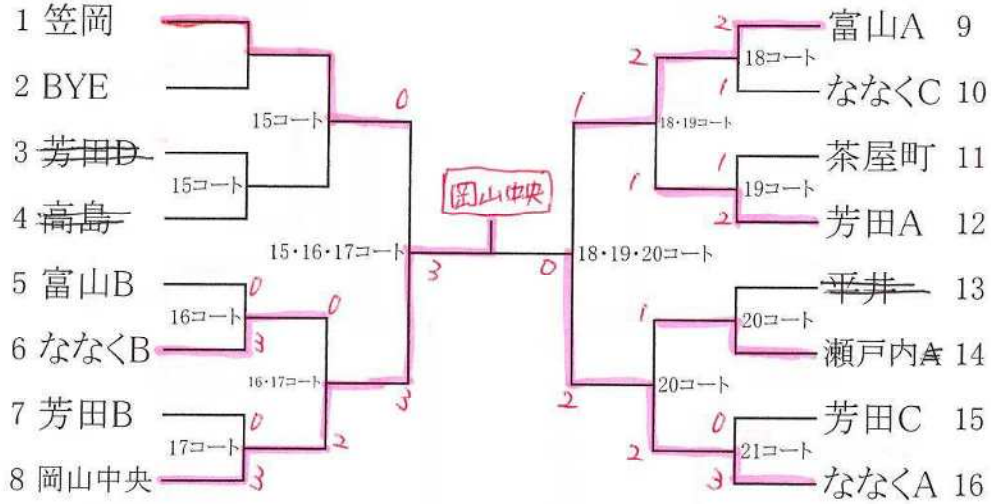

中学生女子団体 (21コート～24コート)

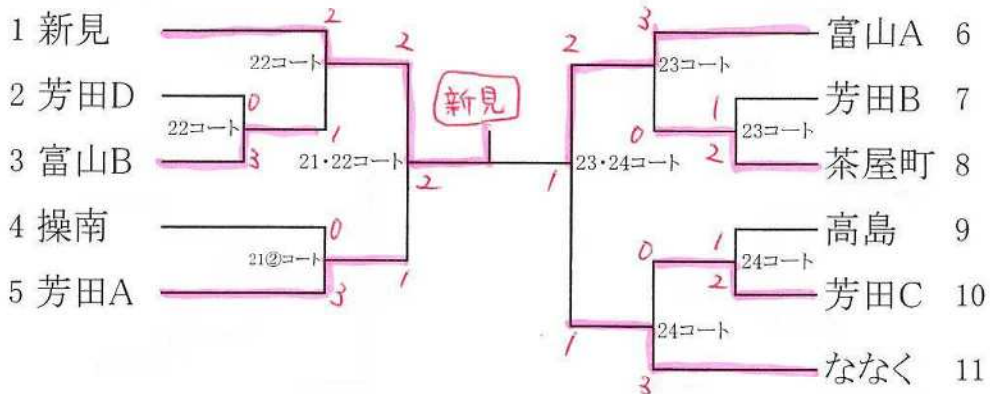

○ 最初の試合の審判

小学生男子個人 (1コート～8コート)

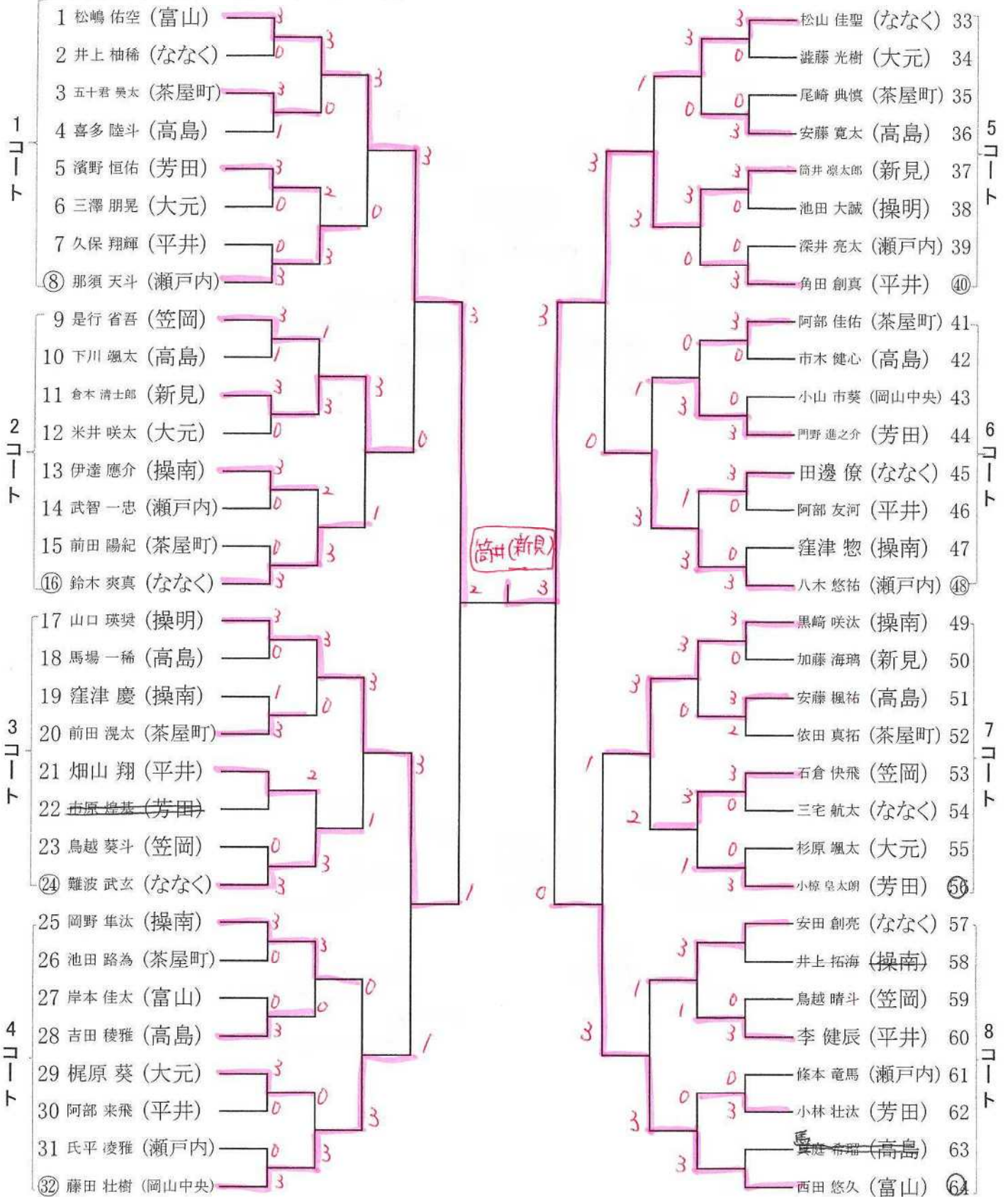

○ 最初の試合の審判

小学生女子個人 (9コート～16コート)

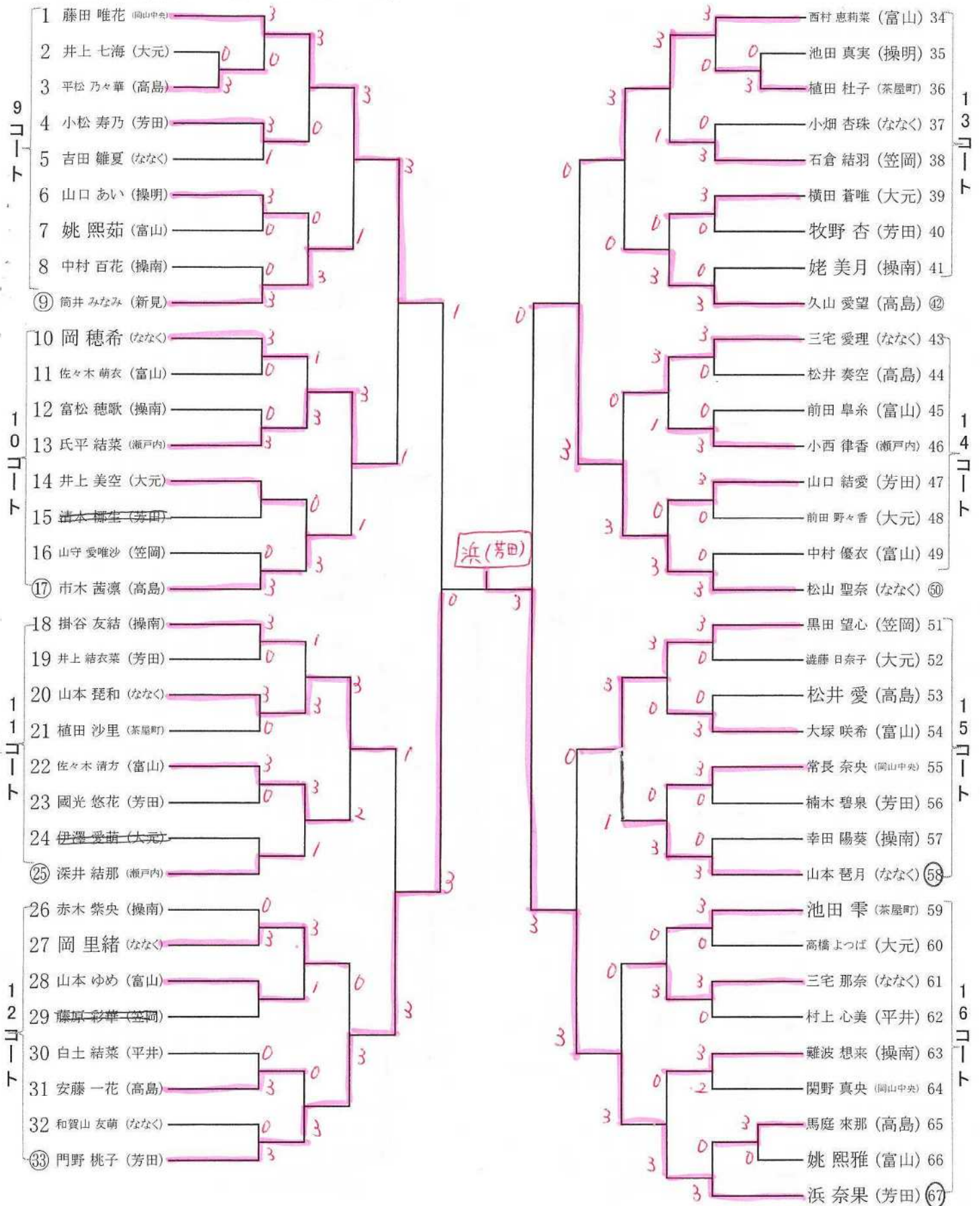

○ 最初の試合の審判

中学生男子個人 (17コート～20コート)

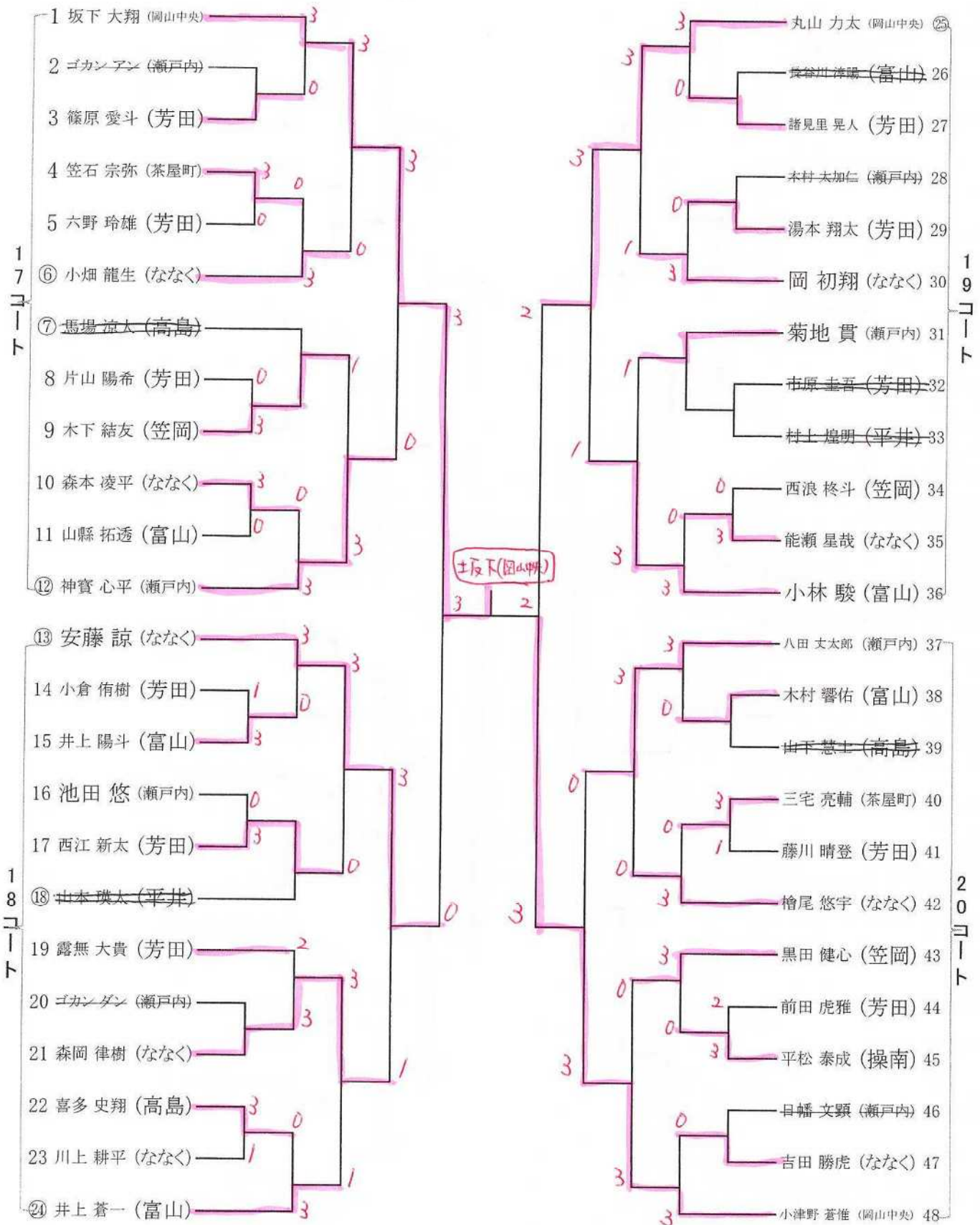



○ 最初の試合の審判

中学生女子個人 (21コート~24コート)

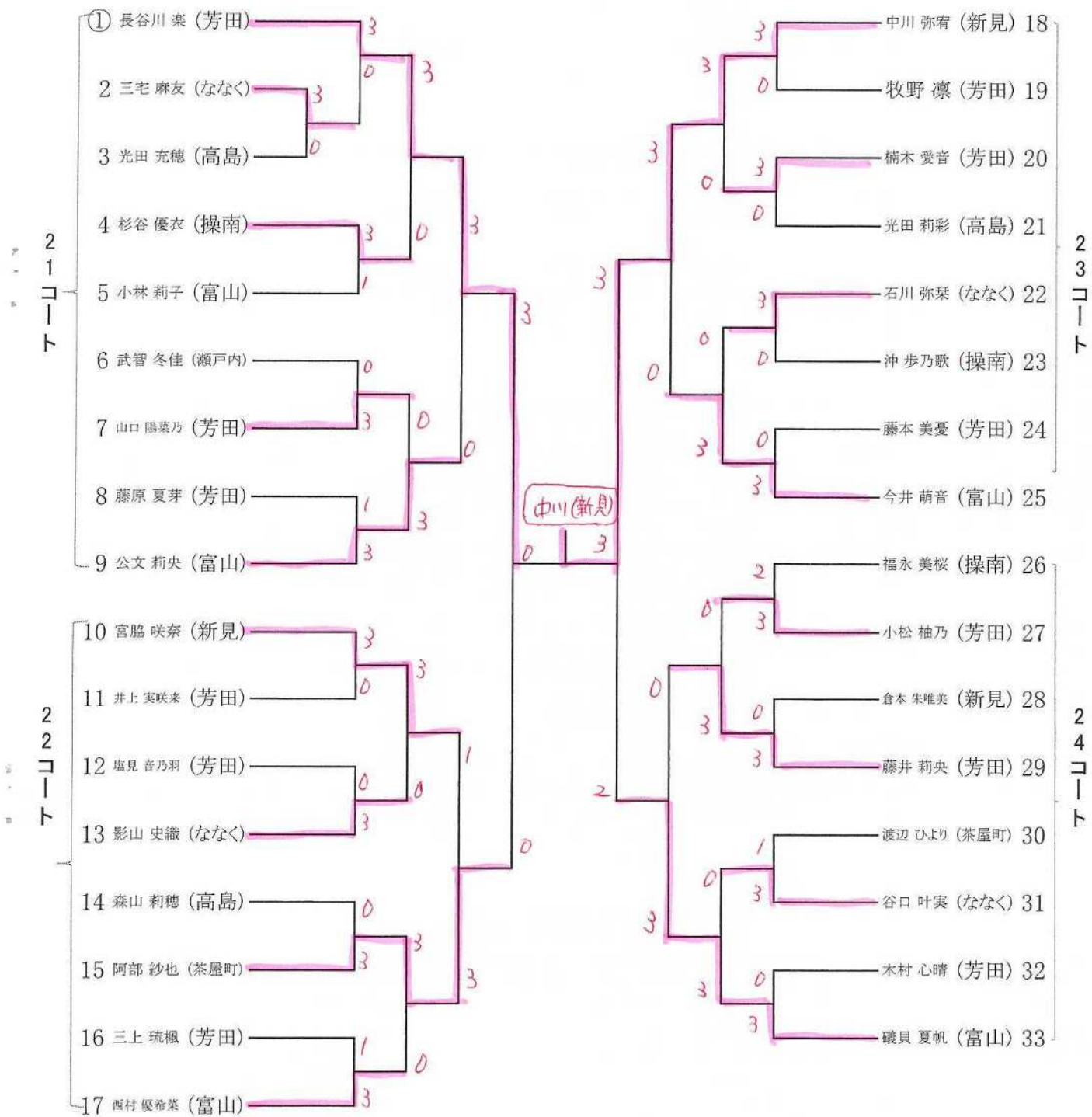

# 練習コート

ななく      ななく      ななく      岡山中央      笠岡      新見

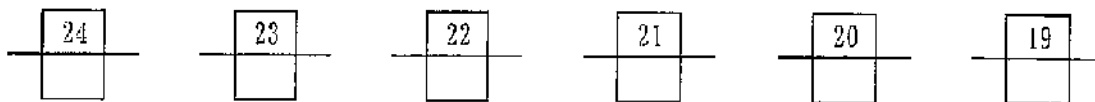

入口

(フェンス)

高島      高島      瀬戸内      瀬戸内      操南      操南

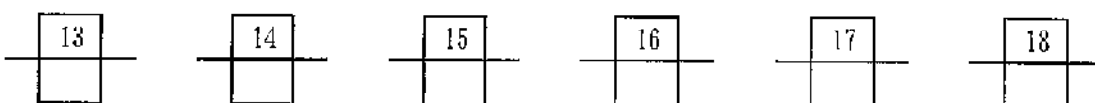

進行席

(フェンス)

茶屋町      茶屋町      操明      大元      富山      富山

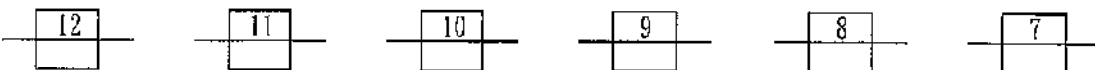

(フェンス)

芳田      芳田      芳田      芳田      平井      富山

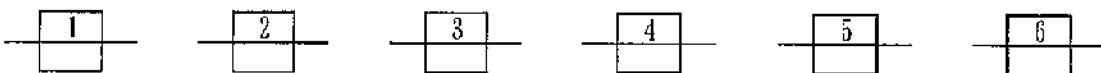

## 応援席 (2F)

階段

光遮布  
事務所

階段

本部席

モップ  
机

ななく	富山
平井	茶屋町
操明	岡山中央
操南	高島
新見	笠岡
芳田	瀬戸内
	大元

フェンス  
卓球台  
カウンター